

MERTECH®

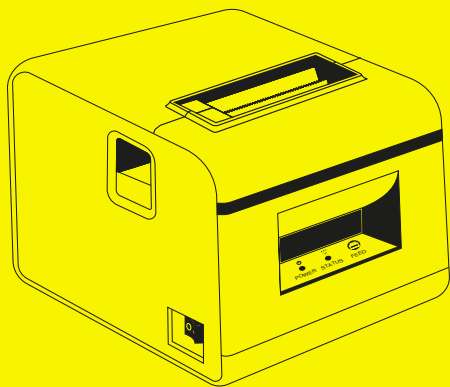

КОМПЛЕКТАЦИЯ

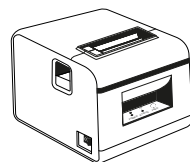

Принтер

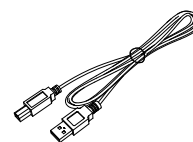

USB кабель

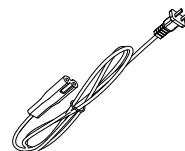

Сетевой кабель

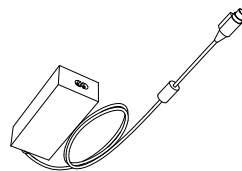

Адаптер питания

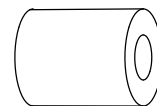

Рулон термобумаги



Краткое руководство пользователя

⚠ ВНИМАНИЕ:
Комплект поставки может отличаться.

ВНЕШНИЙ ВИД

■ Передняя сторона

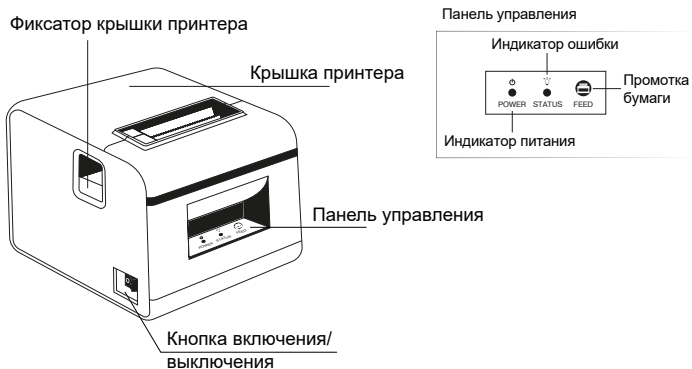

■ Тыльная сторона

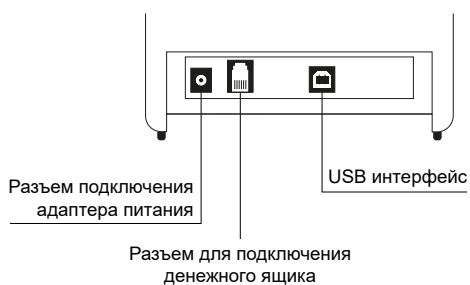

ЗАГРУЗКА БУМАГИ

1. Нажмите на фиксатор, крышка принтера откроется.

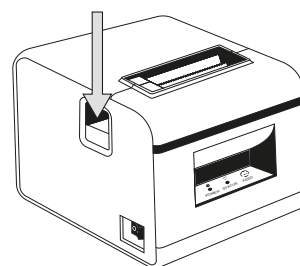

2. Установите рулон как показано на рисунке. Соблюдайте правильное позиционирование материала.

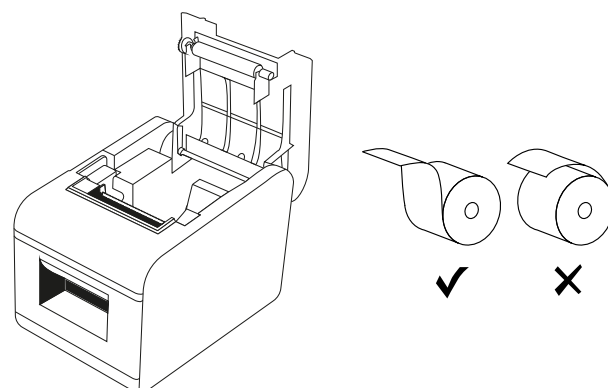

3. Отмотайте небольшое количество бумаги. Перед закрытием крышки принтера убедитесь, что край бумаги находится снаружи принтера.

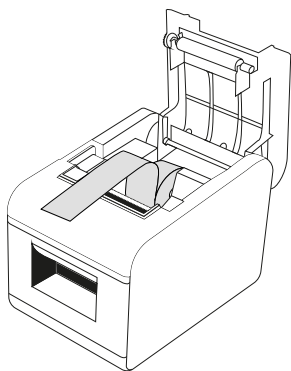

4. Закройте крышку принтера, придерживая край бумаги. Оторвите лишнюю бумагу.

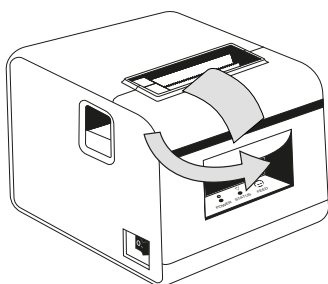

ПОДКЛЮЧЕНИЕ ПИТАНИЯ

1. Убедитесь что Кнопка включения/выключения находится в положении «Выключено».
2. Подключите адаптер питания к принтеру.
3. Подключите адаптер питания к кабелю питания.
4. Подключите кабель питания к розетке 220В.

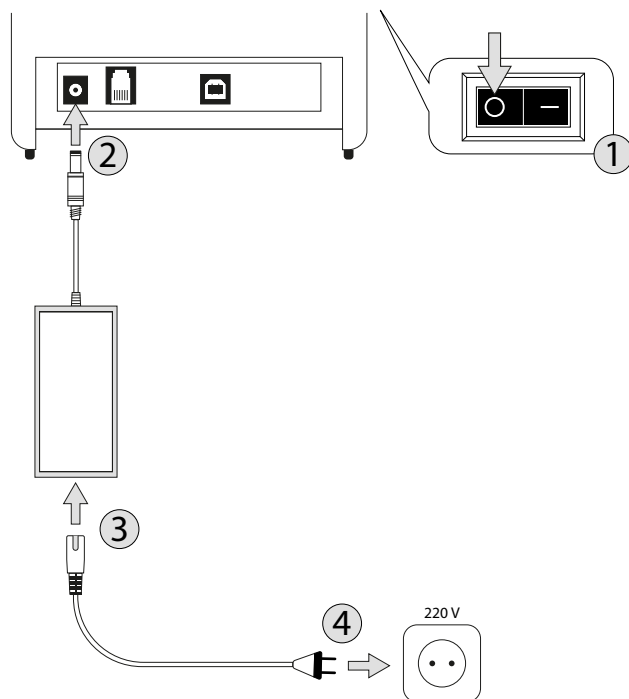

ИНТЕРФЕЙСЫ

ДОКУМЕНТАЦИЯ

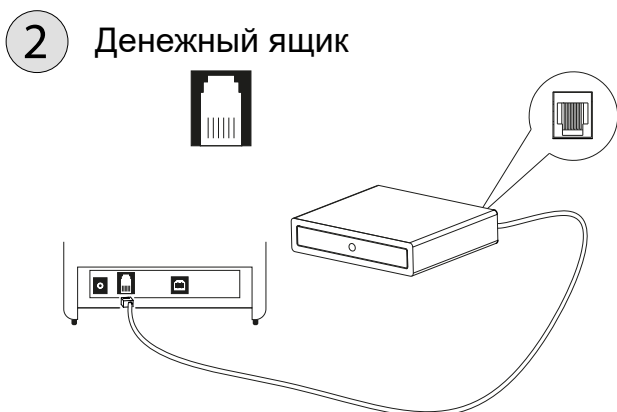
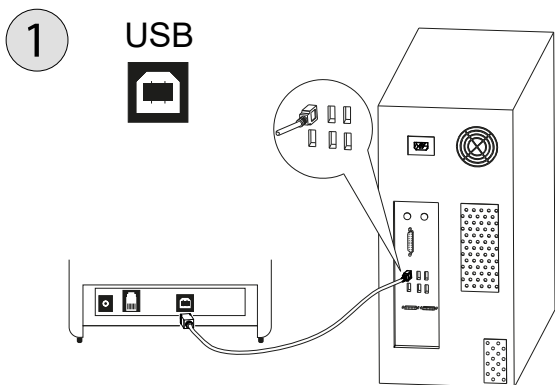

Электронную версию руководства и другие файлы можно скачать на официальном сайте производителя во вкладке «Файлы для скачивания» по адресу:
<https://mertech.ru/chekovyj-printer-mprint-f58/>

